

## DE Bedienungsanleitung

Der GasChecker GC100 (Art.-Nr. 9103500697) ist ein mobiles Ultraschall-Messgerät, mit dem der Füllstand von Gasflaschen ermittelt werden kann. Das Gerät erkennt, ob sich am Messpunkt Flüssiggas im Behälter befindet und zeigt dies optisch durch eine LED an.

Der GasChecker ist geeignet für handelsübliche Propan- oder Butan-Gasflaschen aus Stahl und Aluminium mit einem Durchmesser von 200 mm bis 350 mm.

Der GasChecker ist nicht geeignet für befüllbare Tank-Gasflaschen, da innen liegende Bauteile das Messsignal ablenken können.

**GasChecker verwenden**

Für ein genaues Messergebnis sollten Sie mehrere Messungen senkrecht zur Außenwand der Gasflasche von unten nach oben durchführen (Abb. **1**).

Wichtig für die einwandfreie Funktion des Gerätes sind ein sauberer Messkopf **und** eine saubere Flasche. Reinigen Sie bei Bedarf beides vor einer Messung mit einem feuchten Tuch, Silikon-Spray oder Krieböl. Tauchen Sie den GasChecker nie in Wasser.

Folgendes kann ein exaktes Messergebnis verhindern:

- Rost, Beulen, Unebenheiten oder Kratzer auf der Oberfläche der Gasflasche
- Sehr dicke Lackschichten, starke Verschmutzungen oder Aufkleber auf der Gasflasche
- Der GasChecker wird zu nah am unteren Ende der Gasflasche angesetzt

Zudem können zu geringer Anpressdruck und ein falscher Ansatzwinkel (90° horizontal und vertikal) das Messergebnis negativ beeinflussen.

- Legen Sie die freie Hand an die Gasflasche, um Fehlmessungen durch Umwelteinflüsse (Leuchtstoffröhren, Ventilatoren etc.) zu vermeiden.
- Drücken Sie das Gerät **fest** mit dem Messkopf im 90°-Winkel (horizontal **und** vertikal) gegen die Gasflasche.
- Die LED am Messkopf des GasChecker leuchtet
  - grün/rot blinkend:** Messung wird durchgeführt
  - grün:** in dieser Messhöhe ist Flüssiggas vorhanden
  - rot:** in dieser Messhöhe ist kein Flüssiggas vorhanden
  - rot blinkend:** Mess-Signal durch andere Frequenzen gestört: Messung wiederholen

**Batterien wechseln**

Bitte verwenden Sie ausschließlich Batterien des Typs SR626SW 377 1,55 V oder äquivalent.

- Drücken Sie die Verriegelungsnase herunter (Abb. **2**).
- Ziehen Sie das Innenteil aus der Hülle. Achten Sie dabei darauf, dass die Druckfeder (Abb. **3** 1) nicht verloren geht.
- Ersetzen Sie beide Batterien (Abb. **3**). Achten Sie auf die richtige Polarität.
- Schieben Sie das Innenteil in die Hülle, bis die Verriegelungsnase einrastet.
- Testen Sie die Funktion des GasChecker durch leichten Druck mit der Hand auf den Messkopf.
- Die LED blinkt grün/rot.

**Entsorgung**

 Wenn Sie das Produkt endgültig außer Betrieb nehmen, informieren Sie sich bitte beim nächsten Recyclingcenter oder bei Ihrem Fachhändler über die zutreffenden Entsorgungsvorschriften.

 Akkus und Batterien gehören nicht in den Hausmüll. Geben Sie bitte Ihre defekten Akkus oder verbrauchten Batterien beim Händler oder bei einer Sammelstelle ab.

### EN Instruction manual

The GC100 gas checker (item no. 9103500697) is a mobile ultrasonic measuring device which can determine the filling level of gas bottles. The device detects whether there is any liquid gas in the container and indicates this optically with an LED.

The GasChecker is suitable for standard propane or butane gas bottles made of steel and aluminium, with a diameter between 200 mm and 350 mm.

The GasChecker is not suitable for tank gas bottle because internal components can deflect the measurement signal.

**Using the gas checker**

To get an accurate result, you should take several measurements vertically up the outer wall, starting at the bottom (fig. **1**).

The measuring head **and** bottle must be clean for the device to work properly. If necessary, clean both first with a damp cloth, silicon spray or penetrating oil. Never immerse the GasChecker in water.

If you do not press it on firmly enough or the angle (90° horizontally and vertically) is incorrect, this will also distort the measurement result.

The following can produce a false reading:

- Rust, dents, unevenness or scratches on the surface of the gas bottle
- Very thick paint layers, a lot of dirt, or stickers on the gas bottle
- The GasChecker is placed too near the bottom of the gas bottle

- Lay your free hand on the gas bottle to prevent incorrect measurements due to environmental influences (fluorescent tubes, fans, etc.).
- Press the device **firmly** with the measuring head at a 90° angle (horizontally **and** vertically) against the gas bottle.

✓ The LED on the measuring head of the gas checker lights up.

- flashing green/red:** measurement being performed
- green:** there is liquid gas at this level
- red:** there is no liquid gas at this level
- flashing red:** measuring signal disrupted by other frequencies: repeat the measurement

**Replacing the batteries**

Please only use batteries of the type SR626SW 377 1,55 V or equivalent.

- Push down the locking lug (fig. **2**).
- Remove the interior from the sleeve. Make sure that you do not lose the spring (fig. **3** 1).
- Replace both batteries (fig. **3**). Make sure the polarity is correct.
- Push the interior into the sleeve until the lug engages.
- Test the gas checker by lightly pressing on the measuring head with your hand.
- ✓ The LED flashes green/red.

**Disposal**

 If you wish to scrap the product, ask your local recycling centre or specialist dealer for details about how to do this in accordance with the applicable disposal regulations.



Do not dispose of any batteries with general household waste. Return defective or used batteries to your retailer or dispose of them at collection points.

## FR Notice d'utilisation

Le GasChecker GC100 (n° d'article 9103500697) est un appareil de mesure mobile à ultrasons permettant de déterminer le niveau de remplissage de bouteilles de gaz. L'appareil détecte si du gaz liquide se trouve dans le conteneur au niveau du point de mesure et l'indique de manière visuelle par une LED.

Le GasChecker convient pour les bouteilles de gaz propane ou butane en acier et en aluminium vendues dans le commerce, d'un diamètre de 200 mm à 350 mm.

Le GasChecker ne convient pas pour les bouteilles de gaz du réservoir, car des pièces intérieures peuvent interférer sur le signal de mesure.

**Utilisation du GasChecker**

Pour obtenir un résultat précis de mesure, il est conseillé d'effectuer plusieurs mesures à la verticale par rapport à la paroi extérieure de la bouteille de gaz, en procédant du bas vers le haut (fig. **1**).

Afin de permettre un fonctionnement parfait de l'appareil, il est important que la tête de mesure **et** la bouteille soient propres. Nettoyez si nécessaire la tête de mesure et la bouteille avec un chiffon humide, un spray de silicone ou de l'huile pénétrante avant la mesure. Ne plongez jamais le GasChecker dans l'eau.

Les éléments suivants peuvent empêcher un résultat exact :

- rouille, bosses, irrégularités ou rayures sur la surface de la bouteille de gaz
- des couches de peinture très épaisses, de fortes saletés ou des autocollants sur la bouteille de gaz

• le GasChecker est placé trop près de l'extrémité inférieure de la bouteille de gaz

En outre, une pression de serrage trop faible et un mauvais angle d'attaque (90° à l'horizontale et à la verticale) peuvent fausser le résultat de la mesure.

- Placez la main libre sur la bouteille de gaz pour éviter des erreurs de mesure dues à des influences ambiantes (tubes fluorescents, ventilateurs, etc.).
- Appuyez l'appareil **fermement** avec la tête de mesure à 90° (à l'horizontale **et** à la verticale) contre la bouteille de gaz.

✓ La LED au niveau de la tête de mesure du GasChecker s'allume

- Clignotement vert/rouge** : la mesure est effectuée
- vert** : du gaz liquide est présent à cette hauteur de mesure
- rouge** : aucun gaz liquide n'est présent à cette hauteur de mesure
- Clignotement rouge** : signal de mesure perturbé par d'autres fréquences : répétez la mesure

**Changement des piles**

Veillez utiliser des piles de type SR626SW 377 1,55 V ou de type équivalent.

- Appuyez sur la languette de verrouillage pour l'abaisser (fig. **2**).
- Sortez la partie interne de l'enveloppe. Ce faisant, veillez à ce que le ressort (fig. **3** 1) ne s'égare pas.
- Remplacez les deux piles (fig. **3**). Respectez la polarité.
- Poussez la partie interne dans l'enveloppe jusqu'à ce que la languette de verrouillage s'enclenche.
- Testez le fonctionnement du GasChecker en appuyant légèrement la main sur la tête de mesure.
- ✓ La LED clignote en vert/rouge.

**Élimination**

 Lorsque vous mettez le produit définitivement hors service, informez-vous auprès du centre de recyclage le plus proche ou auprès de votre revendeur spécialisé sur les prescriptions relatives à la récupération des déchets.

 Les piles et les batteries usagées ne sont pas des déchets ménagers. Rapportez les piles défectueuses ou les batteries usagées à votre revendeur ou à un centre de collecte.

### ES Instrucciones de uso

El GasChecker GC100 (Art.-Nr. 9103500697) es un dispositivo portátil de medición por ultrasonido para determinar el nivel de llenado de bombonas de gas. El dispositivo detecta si en el punto de medición hay gas licuado en el recipiente y lo indica ópticamente por medio de un LED.

El GasChecker resulta adecuado para bombonas metálicas convencionales de gas propano o de gas butano de acero y aluminio que tengan un diámetro entre 200 y 350 mm.

El GasChecker no es apropiado para bombonas de gas con depósito rellenable porque los componentes interiores podían desviar la señal de medición.

**Uso del GasChecker**

Para obtener unos resultados de medición precisos se deben realizar varias mediciones en vertical respecto a la pared exterior de la bombona de abajo a arriba (fig. **1**).

Para que el aparato funcione correctamente es importante que el cabezal de medición y la bombona estén limpios. Si es necesario, límpielos con un paño húmedo, silicona en spray o aceite penetrante antes de realizar la medición. No sumerja nunca el GasChecker en agua.

Las siguientes causas impiden un resultado de medición exacto:

- Óxido, abolladuras, desniveles o arañazos en la superficie de la bombona de gas
- Capas de pintura muy gruesas, suciedad excesiva o adhesivos en la bombona de gas
- El GasChecker se coloca demasiado cerca del extremo inferior de la bombona de gas

Además, una presión de apriete demasiado baja y un ángulo de aplicación incorrecto (90° en horizontal y vertical) pueden perjudicar el resultado de la medición.

- Coloque la mano desocupada sobre la bombona de gas para así evitar mediciones erróneas debido a influencias ambientales (tubos fluorescentes, ventiladores, etc.).
- Presione **fuertemente** el aparato con el cabezal de medición en un ángulo de 90° (horizontal y vertical) contra la bombona de gas.

✓ El LED del cabezal de medición del GasChecker se ilumina

- verde/rojo intermitentemente:** se está realizando la medición
- verde:** hay gas licuado a esta altura de medición
- rojo:** no hay gas licuado a esta altura de medición
- rojo intermitente:** otras frecuencias interfieren en la señal de medición: repita la medición

**Cambiar las pilas**

Utilice únicamente pilas del tipo SR626SW 377 1,55 V o similares.

- Empuje hacia abajo la lengüeta de bloqueo (fig. **2**).
- Extraiga de la vaina la parte interna. Al hacerlo tenga cuidado de que no se pierda el resorte de presión (fig. **3** 1).
- Cambie las dos pilas (fig. **3** 1). Preste atención a la polaridad correcta.
- Introduzca la parte interna en la vaina hasta que encastra la lengüeta de bloqueo.
- Compruebe el funcionamiento del GasChecker presionando ligeramente con la mano el cabezal de medición.
- ✓ El LED parpadea en verde/rojo.

**Gestión de residuos**

 Cuando vaya a desechar definitivamente el producto, infórmese en el centro de reciclaje más cercano o en un comercio especializado sobre las normas pertinentes de gestión de residuos.



Las baterías y pilas no son basura doméstica. Entregue las baterías defectuosas o las pilas vacías en un establecimiento o depositelas en un contenedor especializado.

## IT Istruzioni per l'uso

Il GasChecker GC100 (apparecchio di controllo del gas), n. art. 9103500697, è un apparecchio di misurazione a ultrasuoni mobile che permette di determinare il livello di riempimento delle bombole del gas. L'apparecchio riconosce se al momento della misurazione è presente del gas liquido nel contenitore e ne indica la presenza tramite un LED.

Il GasChecker è adatto per le bombole di propano o butano in acciaio e alluminio disponibili sul mercato con un diametro da 200 mm a 350 mm.

Il GasChecker non è adatto per bombole serbatoio ricaricabili poiché i componenti interni possono deviare il segnale di misurazione.

**Utilizzo del GasChecker**

Per una misurazione precisa è necessario effettuare più misurazioni dal basso verso l'alto perpendicolarmente alla parete esterna della bombola del gas (fig. **1**).

Affinché l'apparecchio funzioni alla perfezione sono indispensabili una testina di misurazione e una bombola pulite. All'occorrenza, prima di una misurazione, pulire entrambe con un panno umido, Silikon spray oppure olio penetrante. Non immergere mai il GasChecker in acqua.

I seguenti elementi possono impedire l'esattezza del risultato di misurazione:

- ruggine, ammaccature, aplanarità o graffi sulla superficie della bombola
- strati di vernice molto spessi, sporco ostinato o adesivi sulla bombola
- il GasChecker viene applicato troppo vicino all'estremità inferiore della bombola

Inoltre una pressione troppo scarsa e un angolo di applicazione errato (90° in senso orizzontale e verticale) possono avere un'influenza negativa sul risultato di misurazione.

- Poggiare la mano libera sulla bombola del gas per evitare misurazioni sbagliate dovute agli influssi ambientali (tubi fluorescenti, ventilatori ecc.).
- Premere l'apparecchio **fortemente** contro la bombola del gas con la testina di misurazione avente un'angolatura di 90° (in senso orizzontale e verticale).

✓ Il LED sulla testina del GasChecker è acceso

- lampeggio verde/rosso:** misurazione in corso
- verde:** a questa altezza di misurazione è presente gas liquido
- rosso:** a questa altezza di misurazione non è presente gas liquido
- lampeggio rosso:** il segnale di misurazione è disturbato da altre frequenze: ripetere la misurazione

**Sostituzione delle batterie**

Utilizzare esclusivamente batterie del tipo SR626SW 377 1,55 V o equivalenti.

- Premere verso il basso la levetta di bloccaggio (fig. **2**).
- Estrarre la parte interna dall'involucro. Nel farlo, assicurarsi di non perdere la molla (fig. **3** 1).
- Sostituire entrambe le batterie (fig. **3**). Fare attenzione che la polarità sia corretta.
- Infilare la parte interna nell'involucro finché la levetta di bloccaggio non scatta in posizione.
- Testare il funzionamento del GasChecker con una leggera pressione della mano sulla testina di misurazione.
- ✓ Il LED lampeggia verde/rosso.

**Smaltimento**

 Quando si smette di utilizzare definitivamente il prodotto, informarsi presso il centro di riciclaggio più vicino o presso il proprio rivenditore specializzato sulle norme relative allo smaltimento.

 Gli accumulatori e le batterie non devono essere raccolti insieme ai rifiuti domestici. Consegnare gli accumulatori difettosi o le batterie usate al rivenditore o presso un centro di raccolta.

<b> Dometic GROUP</b>	<b>GERMANY</b> Dometic WAECO International GmbH Hollefeldstraße 63 · D-48282 Emsdetten ☎ +49 (0) 2572 879-195 · ☎ +49 (0) 2572 879-322 Mail: info@dometic-waeco.de · Internet: www.dometic-waeco.de
--	---

<b>AUSTRALIA</b> Dometic Australia Pty. Ltd. 1 John Duncan Court Varsity Lakes QLD 4227 ☎ +61 7 55076000 ☎ +61 7 55076001 Mail: sales@dometic-waeco.com.au	<b>ITALY</b> Dometic Italy S.r.l. Via Virgilio, 3 I-47100 Forlì ☎ +39 0543 754901 ☎ +39 0543 756631 Mail: info@dometic.it	<b>SWITZERLAND</b> Dometic Switzerland AG Riedackerstrasse 7a CH-8153 Rümlang (Zürich) ☎ +41 44 8187171 ☎ +41 44 8187191 Mail: info@dometic-waeco.ch
<b>AUSTRIA</b> Dometic Austria GmbH Neudorferstrasse 1108 2353 Guntramsdorf ☎ +43 2236 908070 ☎ +43 2236 90807060 Mail: info@waeco.at	<b>NORWAY</b> Dometic Norway AS Skolmar 24 N-3232 Sandefjord ☎ +47 33428450 ☎ +47 33428459 Mail: firmapost@waeco.no	<b>TAIWAN</b> WAECO Impex Ltd. Taipei Office 2 FL-3 · No. 56 Tunhua South Rd, Sec 2 Taipei 106, Taiwan ☎ +886 2 27014090 ☎ +886 2 27060119 Mail: marketing@dometic-waeco.com.tw
<b>BENELUX</b> Dometic Benelux B.V. Ecustraat 3 NL-4879 NP Etten-Leur ☎ +31 76 5029000 ☎ +31 76 5029090 Mail: info@dometic.nl	<b>POLAND</b> Dometic Poland Sp. z o.o. Ul. Puławska 435A 02-081 Warszawa Poland ☎ +48 22 414 32 00 ☎ +48 22 414 32 01 Mail: info@dometic.pl	<b>UNITED KINGDOM</b> Dometic UK Ltd. Dometic House · The Brewery Blandford St. Mary Dorset DT11 9LS ☎ +44 844 626 0133 ☎ +44 844 626 0143 Mail: sales@dometic.co.uk
<b>DENMARK</b> Dometic Denmark A/S Nordensvej 15, Taulov DK-7000 Fredericia ☎ +45 75585966 ☎ +45 75586307 Mail: info@waeco.dk	<b>RUSSIA</b> Dometic RUS LLC Komsomolskaya square 6-1 107140 Moscow Russia ☎ +7 495 780 79 39 ☎ +7 495 916 56 53 Mail: info@dometic.ru	<b>UNITED ARAB STATES</b> Dometic Middle East FZCO P. O. Box 17860 S-D 6, Jebel Ali Freezone Dubai, United Arab Emirates ☎ +971 4 883 3858 ☎ +971 4 883 3868 Mail: info@dometic.ae
<b>FINLAND</b> Dometic Finland OY Mestarintie 4 FIN-01730 Vantaa ☎ +358 20 7413220 ☎ +358 9 7593700 Mail: info@dometic.fi	<b>SLOVAKIA</b> Dometic Slovakia s.r.o. Tehelňa 8 SK-98601 Filakovo ☎ +421 47 4319 107 ☎ +421 47 4319 166 Mail: info@dometic.sk	<b>UNITED STATES OF AMERICA</b> Dometic Marine Division 2000 N. Andrews Ave. Extension Pompano Beach, FL 33069 USA ☎ +1 954 973 2477 ☎ +1 954 979 4414 Mail: marinesales@dometicusa.com
<b>FRANCE</b> Dometic SAS ZA du Pré de la Dame Jeanne F-60128 Pailly ☎ +33 3 44633500 ☎ +33 3 44633518 Commercial <span> </span> : info@dometic.fr SAV/Technique <span> </span> : service@dometic.fr	<b>SPAIN</b> Dometic Spain S.L. Avda. Sierra del Guadarrama, 16 E-28691 Villanueva de la Cañada Madrid ☎ +34 902 111 042 ☎ +34 900 100 245 Mail: info@dometic.es	<b>SWEDEN</b> Dometic Scandinavia AB Gustaf Melins gata 7 S-42131 Västra Frölunda (Göteborg) ☎ +46 31 7341100 ☎ +46 31 7341101 Mail: info@waeco.se

## www.dometic-waeco.com

## NL Gebruiksaanwijzing

De GasChecker GC100 (artikelnr. 9103500697) is een mobiel meetapparaat met ultrasone golven waarmee de vultand van gasflessen kan worden vastgesteld. Het apparaat herkent of zich vloeibaar gas op het meetpunt in de fles bevindt en geeft dit optisch aan met een LED.

De GasChecker is geschikt voor gebruikelijke propana- of butaangasflessen van staal en aluminium met een diameter van 200 mm tot 350 mm.

De GasChecker is niet geschikt voor vulbare tankgasflessen, omdat de interne componenten het meetsignaal kunnen doen afwijken.

**GasChecker gebruiken**

Voor een nauwkeurig meetresultaat dient u meerdere metingen verticaal ten opzichte van de buitenwand van de gasfles van onder naar boven uit te voeren (afb. **1**).

Voor een goede werking van het apparaat is het belangrijk dat de meetkop **en** de fles schoon zijn. Reinig beide indien nodig voor de meting met een vochtige doek, siliconenspray of kruipolie. Dompel de GasChecker nooit onder in water.

De volgende factoren kunnen een nauwkeurig meetresultaat verhinderen:

- Roest, deuken, oneffenheden of krassen op het oppervlak van de gasfles;
- Zeer dikke lagen lak, sterke vervuiling of stickers op de gasfles;
- De GasChecker wordt te dicht bij de onderkant van de gasfles aangezet.

Bovendien kunnen een te lage aandrukkracht en een onjuiste aanzethoek (90° horizontaal en verticaal) het meetresultaat negatief beïnvloeden.

- Leg de vrije hand tegen de gasfles om onjuiste metingen door omgevingsfactoren (li-buizen, ventilators, enz.) te vermijden.
- Druk het apparaat met de meetkop onder een hoek van 90° (horizontaal **en** verticaal) **stevig** tegen de gasfles.

- De LED op de meetkop van de GasChecker brandt
  - groen/rood knipperend:** meting wordt uitgevoerd
  - groen:** op deze meethoogte bevindt zich vloeibaar gas
  - rood:** op deze meethoogte bevindt zich geen vloeibaar gas
  - rood knipperend:** meetsignaal door andere frequenties verstoord: meting herhalen

**Batterijen vervangen**

Gebruik uitsluitend batterijen van het type SR626SW 377 1,55 V of equivalent.

- Druk de vergrendelingsneus omlaag (afb. **2**).
- Trek het binnenste gedeelte uit de huls. Let daarbij op dat de drukveer (afb. **3** 1) daarbij niet kwijtraakt.
- Vervang beide batterijen (afb. **3**). Let op de juiste polen.
- Schuif het binnenste gedeelte in de huls tot de vergrendelingsneus vastklikt.
- Controleer de werking van de GasChecker door licht met de hand op de meetkop te drukken.
- ✓ De LED knippert groen/rood.



**Afvoer**

 Als u het product definitief buiten bedrijf stelt, vraagt u bij het dichtstbijzijnde recyclingcentrum of uw dealer naar de betreffende afvoervoorschriften.



Accu's en batterijen horen niet thuis in het huishoudelijke afval. Geef uw defecte accu's of verbruikte batterijen af bij de leverancier of bij een verzamelpunt.

# Dometic

<b> DE</b>	<b>GasChecker</b> Bedienungsanleitung	
<b> EN</b>	<b>GasChecker</b> Operating manual	
<b> FR</b>	<b>GasChecker</b> Notice d'utilisation	
<b> ES</b>	<b>GasChecker</b> Instrucciones de uso	

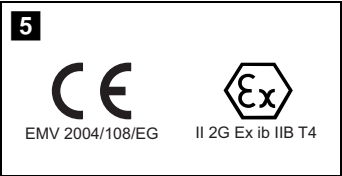
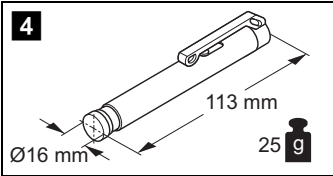
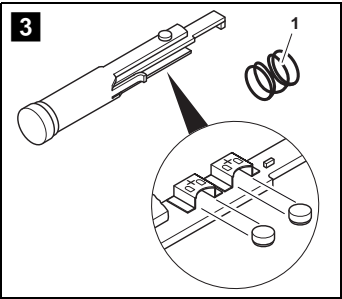
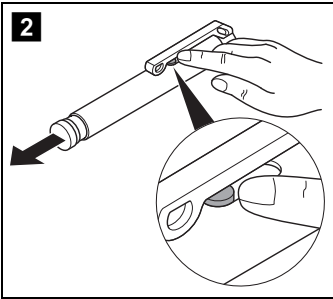
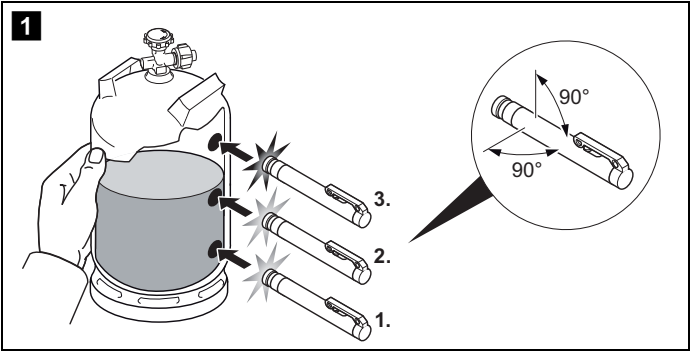

## SV Bruksanvisning

GasChecker GC 100 (artikelnr 9103500697) är en mobile ultraljud-mätapparat som kontrollerar nivån på gasflaskor. Apparaten känner av om det finns gasol i behållaren vid mätpunkten och visar detta med en lysdiod.

GasChecker är avsedd för normala gasolflaskor (propan eller butan) av stål och aluminium med en diameter från 200 mm till 350 mm.

GasChecker är inte lämpad för påfyllningsbara gasolflaskor (tankflaskor) eftersom det finns komponenter i sådana flaskor som kan störa mätsignalen.

**Använda GasChecker**

För ett exakt mätresultat bör flera mätningar genomföras, lodrätt nerifrån och upp på gasflaskans utsida (bild **1**).

För att apparaten ska fungera ordentligt krävs ett rent mät huvud **och** en ren flaska. Rengör vid behov både mät huvud och flaska före mätningen. Använd en fuktigt trasa, silikonspray eller krypola. Sänk aldrig ner GasChecker i vatten.

Följande faktorer kan påverka mätresultatet negativt:

- Rost, bulor, ojämnheter eller repor på gasolflaskans yta
- Tjocka lackskikt, kraftigt smuts eller dekaler på gasolflaskan
- GasChecker hålls för långt ner på gasolflaskan

Dessutom kan ett för lågt presstryck och en felaktig vinkel (ska vara 90° horisontell och vertikal) påverka mätresultatet negativt.

- Håll den ena handen mot gasolflaskan för att förhindra felaktiga mätningar på grund av yttre påverkan (lysrör, fläktar o.s.v.).
- Tryck **fast** apparaten med mät huvudet i 90° vinkel (horisontell **och** vertikal) mot gasolflaskan.
- ✓ Lysdioden på GasCheckers mät huvud lyser.
  - **Grön/röd blinkar**: Mätning genomförs
  - **Grön**: i denna mäthöjd finns det gasol
  - **Röd**: i denna mäthöjd finns det ingen gasol
  - **Röd, blinkar**: Mätsignalen störs av andra frekvenser: Upprepa mätningen

**Byta batterier**

Använd endast batterier av typen SR626SW 377 1,55 V eller motsvarande.

- Tryck ner låset (bild **2**).
- Dra ut innehållret ur hylsan. Se till att tryckfjäders inte tappas bort (bild **3** 1).
- Byt ut båda batterierna (bild **3** 2). Se till att polerna ansluts korrekt.
- Skjut in innehållret i hylsan tills låset hakar fast.
- Testa funktionen på GasChecker genom ett lätt tryck på mät huvudet.
- ✓ Lysdioden blinkar grön/röd.

**Avfallshantering**

 När produkten slutgiltigt tas ur bruk: informera dig om gällande bestämmelser hos närmaste återvinningscentral eller hos återförsäljaren.

 Varken laddningsbara batterier eller andra batterier hör hemma i hushållssoporna. Lämna dina förbrukade eller defekta (laddningsbara) batterier till återförsäljaren eller till ett insamlingsställe.

### NO Bruksanvisning

GasChecker GC 100 (art.nr. 9103500697) é er en mobil ultralydmåler som registrerer fyllenivået i gassflasken. Apparater registrerer hvor væskeflaten med flytende gass er i gassflasken, og overfører signalet optisk til en lysdiodeindikering.

GasChecker er egnet for standard propan- eller butan-gassflasker i stål og aluminium med en diameter på 200 mm til 350 mm.

GasChecker er ikke egnet for tank-gassflasker som kan fylles, fordi innvendige komponenter kan forstyrre målesignalet.

**Bruke GasChecker**

For nøyaktig måleresultat må man foreta flere målinger nedenfra og opp, vinkelrett på ytterveggen til gassflasken (fig. **1**).

Det er viktig at målehodet er rent **og** at flasken er ren for at måleren skal fungere feilfritt. Rengjør begge deler ved behov med en fuktig klut, silikonspray eller tyntflytende olje før en måling. Dyp aldri GasChecker i vann.

Følgende kan hindre et nøyaktig måleresultat:

- Rust, utbuling, ujevnheter eller skrammer på overflaten av gassflaskan
- Svært tykke malingslag, mye smuss eller klistremerker på gassflaskan
- GasChecker passerer for nær den nedre enden av gassflaskan

I tillegg kan for lavt kontaktrykk og feil ansatsvinkel (90° horisontalt og vertikalt) påvirke måleresultatet negativt.

- Legg den ledige hånden på gassflasken for å unngå feilmålinger på grunn av påvirkninger fra omgivelsene (lysstoffer, vifter osv.).
- Trykk apparatet **fast** mot gassflasken med målehodet i 90° vinkel (horisontalt **og** vertikalt).
- ✓ Lysdioden på målehodet til GasChecker lyser
  - **blinker grøt/rødt**: måling utføres
  - **grønt**: det er flytende gass i denne høyden
  - **rødt**: det finnes ikke flytende gass i denne høyden
  - **blinkende rødt**: målesignalet forstyrres av andre frekvenser: gjenta målingen

**Bytte batteri**

Bruk kun batterier av type SR626SW 377 1,55 V eller tilsvarende.

- Trykk ned låsesenen (fig. **2**).
- Trekk innerdelen ut av hylsen. Pass på at du ikke mister trykkfjæren (fig. **3** 1).
- Skift begge batteriene (fig. **3** 2). Husk riktig polaritet.
- Skyv innerdelen inn i hylsen til låsesenen går inn og grep.
- Test funksjonen til GasChecker ved å trykke på målehodet forsiktig med hånden.
- ✓ Lysdioden blinker grønt/rødt

**Deponering**

 Når du tar produktet ut av drift for siste gang, må du sørge for å få informasjon om deponeringskrifter hos nærmeste resirkuleringsstasjon eller hos din faghandler.

 Batterier hører ikke hjemme i husholdningsavfallet. Lever defekte eller brukte batterier enten til forhandleren eller på en oppsamlingsstasjon.

### FI Käyttöohje

GasChecker GC 100 (Tuoteno 9103500697) on liikkuvaan käyttöön tarkoitettu ultraäänimittauslaitte, jonka avulla kaasupullojen täyttömäärä voidaan tarkastaa. Laitte tunnistaa, onko astian sisällä mittauskohdassa nestekaasua. Laitte näyttää tämän optisesti LEDin avulla.

GasChecker sopii tavallisille teräksisille ja alumiinisille propani- tai butaanikaasupulloille, joiden halkaisija on 200 mm – 350 mm.

GasChecker ei sovi tankattaville kaasupulloille, koska niiden sisällä olevat osat voivat ohjata mittaussignaalin sivuun.

**GasCheckerin käyttäminen**

Täsmällisen mittaus tuloksen saamiseksi tulisi suorittaa useita mittauksia alhaalta ylös kohtisuoraan kaasupullon ulkoseinämää vasten (kuva **1**).

Laitteen moitteeton toiminta edellyttää, että mittauspää **ja** pullo ovat puhtaita. Puhdista molemmat tarvittaessa ennen mittausta kostealla liinalla, silikonisuihkeella tai hienojäljillä. Älä koskaan upota GasChecker-laitetta veteen.

Täsmällinen mittaus tulos voi epäonnistua seuraavista syistä:

- Kaasupullon pinnalla on ruostetta, lommoja, epätasaisuuksia tai naarmuja
- Kaasupullon hyvin paksu maalipinta, voimakas likaantuminen tai siihen kiinnitetyt tarrat.
- GasChecker asetetaan liian lähelle kaasupullon alapäätä.

Lisäksi liian vähäinen kosketuspaine ja väärä asetuskuлма (90° pysty- ja vaakasuunnassa) vaikuttavat negatiivisesti mittaus tulokseen.

- Aseta vapaa käsi kaasupululle välttääksesi mittausvirheet, jotka johtuvat ympäristövaikutuksista (loistepulket, tuuletinmet jne.).
- Paina laitteen mittauspää **lujasti** 90°:een kulmassa (vaaka- **ja** pystysuunnassa) kaasupulloo vasten.
- ✓ GasCheckerin mittauspään LED palaa
  - **vilkkuva vihreä/punainen**: mittausta suoritetaan
  - **vihreä**: tällä mittauskorkeudella on nestekaasua
  - **punainen**: tällä mittauskorkeudella ei ole nestekaasua
  - **vilkkuva punainen**: muut taajuudet häiritsevät mittaus signaalia: toista mittaus

**Paristojen vaihtaminen**

Käytä ainoastaan tyypin SR626SW 377 1,55 V paristoja tai vastaavia.

- Paina lukitusnokka alas (kuva **2**).
- Vedä sisäosa ulos kuoresta. Huolehdi siitä, että jousi (kuva **3** 1) ei joudu hukkaan.
- Vaihda molemmat paristot (kuva **3** 2). Noudata oikeaa napaisuutta.
- Työnnä sisäosaa kuoren sisään kunnes lukitusnokka loksauttaa kiinni.
- Tarkista GasCheckerin toiminta painamalla mittauspäättä kevyesti kädellä.
- ✓ LED vilkkuu vihreänä/punaisena.

**Hävittäminen**

 Jos poistat tuotteen lopullisesti käytöstä, ota selvää laitteen hävittämistä koskevista määräyksistä lähimmässä kierrätyskeskuksessa tai kauppialtasi.

 Akut ja paristot eivät kuulu kotitalousjätteen sekaan. Toimita vialliset akut tai käytetyt paristot kauppiaille tai keräyspisteeseen.

### PT Manual de instruções

O GasChecker GC 100 (art. n.º 9103500697) é um dispositivo de medição portátil por ultra-sons que permite determinar o nível de enchimento das garrafas de gás. O aparelho reconhece se existe gás liquefeito no ponto de medição da garrafa, indicando o mesmo de modo ótico através de um LED.

O GasChecker é adequado para garrafas de gás propano ou butano, em aço ou alumínio, convencionais, com um diâmetro de 200 mm a 350 mm.

O GasChecker não é adequado para garrafas de gás de reservatório recarregáveis, uma vez que os componentes internos poderão desviar o sinal de medição.

**Utilizar o GasChecker**

Para obter um resultado de medição preciso, deverá efetuar várias medições perpendiculares à parede exterior da garrafa de gás, a partir do fundo para cima (fig. **1**).

Para o bom funcionamento do dispositivo, é importante que a cabeça de medição e a garrafa estejam limpas. Se necessário, limpe a cabeça de medição e a garrafa com um pano húmido, spray de silicone ou óleo penetrante, antes de efetuar uma medição. Nunca mergulhe o GasChecker em água.

As seguintes situações poderão impedir um resultado de medição exato:

- Ferrugem, amolgadelas, irregularidades ou arranhões na superfície da garrafa de gás
- Camadas de verniz muito espessas, sujidades intensas ou autocolantes na garrafa de gás
- O GasChecker é fixado muito próximo da extremidade inferior da garrafa de gás

Além disso, uma força de pressão insuficiente e um ângulo de colocação errado (90° na horizontal e vertical) podem influenciar negativamente o resultado da medição.

- Coloque a mão livre sobre a garrafa de gás, de forma a evitar medições erradas motivadas por influências ambientais (lâmpadas fluorescentes, ventiladores, etc.).
- Pressione o dispositivo com **força** contra a garrafa de gás, com a cabeça de medição num ângulo de 90° (horizontal e vertical).
- ✓ O LED na cabeça de medição do GasChecker acende
  - **verde/vermelho a piscar**: a medição está a ser efetuada
  - **verde**: nesta altura de medição existe gás liquefeito
  - **vermelho**: nesta altura de medição não existe gás liquefeito
  - **vermelho a piscar**: sinal de medição com interferência devido a outras frequências: repetir medição

**Substituir a bateria**

Por favor, use exclusivamente baterias do tipo SR626SW 377 1,55 V ou equivalente.

- Pressione a patilha de bloqueio para baixo (fig. **2**).
- Puxe a parte interior para fora do corpo. Tenha atenção para não perder a mola de pressão (fig. **3** 1).
- Substitua ambas as baterias (fig. **3** 2). Tenha atenção à polaridade correta.
- Empurre a parte interior para dentro do corpo até a patilha de bloqueio engatar.
- Verifique o funcionamento do GasChecker, pressionando levemente a cabeça de medição com a mão.
- ✓ O LED pisca a vermelho/verde.

**Eliminação**

 Para colocar o produto definitivamente fora de funcionamento, por favor, informe-se junto do centro de reciclagem mais próximo ou revendedor sobre as disposições de eliminação aplicáveis.

 Os acumuladores e baterias não devem ser eliminados juntamente com o lixo doméstico. Entregue os seus acumuladores danificados ou baterias gastas numa loja ou centro de recolha.

### RU Инструкция по эксплуатации

GasChecker GC 100 (арт. № 9103500697) представляет собой мобильный ультразвуковой измерительный прибор, с помощью которого можно определить уровень заполнения газовых баллонов. Прибор устанавливает, имеется ли в точке измерения сжиженный газ в баллоне и сигнализирует результат светодиодом.

Прибор GasChecker пригоден для обычных пропановых или бутановых газовых баллонов из стали и алюминия с диаметром от 200 мм до 350 мм.

Прибор GasChecker не пригоден для наполняемых управляемых газовых баллонов, т.к. находящиеся внутри них компоненты могут служить помехой для сигнала измерения.

**Использование GasChecker**

Для получения точного результата рекомендуется выполнить несколько измерений перпендикулярно к наружной стенке газового баллона в направлении снизу вверх (рис. **1**).

Важным условием безупречного функционирования устройства является чистая измерительная головка и чистый баллон. По необходимости очищайте их перед измерением с помощью влажной тряпки, силиконового аэрозоля или пропиточного масла. Запрещается погружать устройство GasChecker в воду.

Следующие факторы могут помешать точному результату измерения:

- Ржавчина, неровности или царапины на поверхности газового баллона
- Очень толстый слой лака, сильные загрязнения или наклейки на газовом баллоне
- Если прибор GasChecker используется слишком близко к нижнему краю газового баллона

Кроме того, на результат измерения может негативно повлиять слишком слабое прижимное усилие и неверный установочный угол (90° горизонтально и вертикально).

- Положите свободную руку на газовый баллон во избежание неверного измерения из-за влияния внешних факторов (люминесцентные лампы, вентиляторы и т.д.).
- **Крепко** прижмите устройство измерительной головкой под углом 90° (горизонтально и вертикально) к газовому баллону.
- ✓ Светодиод на измерительной головке прибора GasChecker загорается
  - **зеленый/красный, мигает**: выполняется измерение
  - **зеленый**: на этой высоте измерения имеется сжиженный газ
  - **красный**: на этой высоте измерения не имеется сжиженного газа
  - **красный, мигает**: помехи измерительного сигнала другими частотами: повторить измерение

**Замена батареек**

Используйте только батарейки типа SR626SW 377 1,55 V или эквивалентные им.

- Прижмите вниз стопорный выступ (рис. **2**).
- Выньте внутреннюю часть из корпуса. Следите за тем, чтобы не была утеряна пружина (рис. **3** 1).
- Замените обе батарейки (рис. **3** 2). Соблюдайте правильную полярность.
- Вставьте внутреннюю часть в корпус так, чтобы зафиксировался стопорный выступ.
- Проверьте работу прибора GasChecker, слегка нажав рукой на измерительную головку.
- ✓ Светодиод мигает зеленым/красным светом.

**Утилизация**

 Если Вы окончательно выводите продукт из эксплуатации, то получите информацию в ближайшем центре по вторичной переработке или в торговой сети о соответствующих предписаниях по утилизации.

 Аккумуляторы и батареи запрещается выбрасывать в бытовой мусор. Неисправные аккумуляторы и разряженные батареи сдавайте в торговую организацию или в специальные сборные пункты.

### PL Instrukcja obsługi

GasChecker GC 100 (nr produktu 9103500697) jest mobilnym ultradźwiękowym przyrządem pomiarowym, za pomocą którego można ustalić poziom naplenienia butli gazowych. Urządzenie wykrywa, czy w punkcie pomiarowym znajduje się w zbiorniku gaz płynny, a o fakcie wykrycia informuje za pomocą diody LED.

Przyrząd GasChecker jest odpowiedni do przeprowadzania pomiarów dla dostępnych na rynku stalowych butli gazowych z propanem lub butanem o średnicy od 200 mm do 350 mm.

Przyrząd GasChecker nie jest przeznaczony dla napełnianych zbiornikowych butli do gazu samochodowego, ponieważ znajdujące się w środku elementy mogą odwrócić sygnał pomiaru.

**Zastosowanie GasChecker**

W celu uzyskania dokładnego wyniku należy przeprowadzić kilka pomiarów prostopadłe do ścianki zewnętrznej butli gazowej z dołu do góry (rys. **1**).

Dla prawidłowego działania urządzenia ważne jest, aby głowica pomiarowa **oraz** butla była czysta. W razie zabrudzenia należy przetrzeć oba elementy przed każdym pomiarem wilgotną ściereczką, sprejem silikonowym lub olejem penetrującym. Nigdy nie wolno zanurzać urządzenia w wodzie.

Poniższe czynniki mogą zaburzać prawidłowy wynik odczytu:

- Rdza, wgniecenia, nierówności na powierzchni butelki gazowej
- Gruba warstwa lakieru silnie zabrudzenia lub naklejki na butli gazowej
- Przyrząd GasChecker znajduje się zbyt blisko dolnej części butli.

Ponadto zbyt słaby nacisk lub nieprawidłowy kąt ustawienia (90° poziomo i pionowo) mogą wpływać ujemnie na wyniki pomiaru.

- Należy położyć wolną rękę na butli gazowej, aby uniknąć błędów pomiarowych spowodowanych przez wpływ środowiska (światłówki, wentylatory itp.).
- Urządzenie wraz z głowicą pomiarową należy nacisnąć **mocno** pod kątem 90° (poziomo **oraz** pionowo) w kierunku butli z gazem.
- ✓ Dioda LED na głowicy pomiarowej GasChecker świeci się.
  - **światło zielone/czerwone, migające**: pomiar jest przeprowadzany
  - **zielony**: na tej wysokości pomiarowej znajduje się gaz płynny
  - **czerwony**: na tej wysokości pomiarowej nie ma gazu płynnego
  - **światło czerwone, migające**: sygnał pomiarowy zakłócony przez inne częstotliwości: należy powtórzyć pomiar

**Wymiana baterii**

Należy używać wyłącznie baterii typu SR626SW 377 1,55 V lub o podobnych cechach.

- Należy nacisnąć przycisk blokujący (rys. **2**).
- Następnie należy wyjąć część wewnętrzną z osłony. Przy czym należy uważać, aby nie zgubić sprężyny naciskowej (rys. **3** 1).
- Kolejnym krokiem jest wymiana baterii (rys. **3** 2). Podczas wymiany należy pamiętać o właściwym położeniu biegunów.
- Po wymianie baterii należy wsunąć wewnętrzną część w osłonę. Przycisk blokujący powinien się słyszalnie zatrzasnąć.
- Na koniec należy przetestować działanie urządzenia, naciskając lekko na głowicę mierniczą.
- ✓ Dioda LED zamiga na zielono/czerwono.

**Utylizacja**

 Jeśli produkt nie będzie już dłużej eksploatowany, należy dowiedzieć się w najbliższym zakładzie recyklingu lub w specjalistycznym sklepie, jakie są obowiązujące przepisy dotyczące utylizacji.

 Akumulatory i baterie nie zaliczają się do odpadów domowych. Uszkodzone akumulatory lub zużyte baterie należy przekazać do punktu sprzedaży lub punktu przyjmującego surowce wtórne.

### CS Návod k obsluze

Zařízení GasChecker GC 100 (výr. č. 9103500697) je mobilní ultrazvukové měřicí zařízení ke kontrole množství plynu v plynových láhvích. Zařízení zjišťuje, zda je v měřeném místě v láhvi kapalný plyn a zobrazuje stav opticky pomocí LED.

Zařízení GasChecker je vhodné pro běžné kovové a hliníkové propanové nebo butanové plynové láhve o průměru 200 mm až 350 mm.

Zařízení GasChecker není vhodné pro plněné plynové láhve, protože vnitřní součásti mohou odvádět signál měření.

**Použití zařízení GasChecker**

K dosažení přesného výsledku měření musíte provést několik měření kolmo k vnějšímu plášti plynové láhve odspodu nahoru (obr. **1**).

Pro správnou funkci zařízení je důležité, aby byly měřicí hlava a láhev čisté. Podle potřeby před zahájením měření vyčistíte měřicí hlavu a láhev zvlhčenou utěrkou, silikonovým nebo konzervačním olejem. Nikdy neponořujte zařízení GasChecker do vody.

Následující podmínky mohou zabránit dosažení přesného výsledku měření:

- Rez, boule, nerovnosti nebo škrábance na povrchu plynové láhve
- Velmi silné vrstvy laku, silné znečištění nebo nálepky na plynové láhve
- Zařízení GasChecker je instalováno příliš blízko spodního konce plynové láhve

Kromě toho může být výsledek měření negativně ovlivněn příliš malým přitlakem a nesprávným úhlem nasazení (90° horizontálně a vertikálně).

- Položte volnou ruku na plynovou láhev, abyste zabránili chybným měřením následkem okolních vlivů (zářivky, ventilátory apod.).
- Přitlačte měřicí hlavu přístroje **pevně** pod úhlem 90° (horizontálně a vertikálně) proti plynové láhvi.
- ✓ Rozsvítí se LED na měřicí hlavě zařízení GasChecker.
  - **Blikající zelená/červená**: Probíhá měření
  - **Zelená**: V této výšce je v místě měření kapalný plyn
  - **Červená**: V této výšce v místě měření není žádný kapalný plyn
  - **Blikající červená**: Signál měření je rušen jinými frekvencemi: Opakujte měření

**Výměna baterii**

Používejte výhradně baterie typu SR626SW 377 1,55 V nebo ekvivalentní.

- Zatlačte pojistku dolů (obr. **2**).
- Vytáhněte vnitřní díl z pláště. Dávejte přitom pozor, aby nedošlo ke ztrátě tlačné pružinky (obr. **3** 1).
- Vyměňte obě baterie (obr. **3** 2). Pamatujte na správnou polaritu.
- Nasadte vnitřní díl do pláště tak, aby pojistka zacvakla.
- Otestujte funkci zařízení GasChecker mírným tlakem rukou na měřicí hlavu.
- ✓ LED bliká zeleně/červeně.

**Likvidace**

 Jakmile výrobek zcela vyřadíte z provozu, informujte se v příslušných recyklačních centrech nebo u specializovaného prodejce o příslušných předpisech o likvidaci odpadu.

 Akumulátory a baterie nepatří do domovního odpadu. Odevzdejte vadné akumulátory nebo vybité baterie prodejci nebo v příslušné sběrně.

### SK Návod na obsluhu

GasChecker GC 100 (č. výrobku 9103500697) je mobilný ultrazvukový merací prístroj, ktorým sa dá zistiť stav naplnenia plynových bômb. Prístroj zisťí, či sa v bode merania nachádza v nádobe skvapalnený plyn a opticky to signalizuje pomocou LED.

GasChecker je vhodný pre bežne dostupné propánové alebo butánové plynové bomby z ocele a hliníka s priemerom 200 mm až 350 mm.

GasChecker nie je vhodný pre plniteľné plynové bomby, pretože súčasti, ktoré sa vnútri nachádzajú, môžu odvádzať merací signál.

**Používanie prístroja GasChecker**

Aby bol výsledok merania presný, malo by sa uskutočniť viac meraní zvislo na vonkajšej stene plynovej bomby zdoľa nahor (obr. **1**).

Pre bezchybnú činnosť prístroja je dôležitá čistá meracia hlava a čistá bomba. V prípade potreby vyčistíte pred meraním meraciu hlavu a bombu vlnkou utierkou, silikónovým sprejom alebo olejom na uvoľnenie skorodovaných súčiastok. GasChecker nikdy neponorte do vody.

Presnosť výsledku merania môže byť znížená následkom týchto stavov: